

design: Raffaello Manzoni _ ad: Elena Rigamonti _ Thanks to: Castelli Spa - Claris vita



JIN

Sistemi ed elementi per la tecnologia della comunicazione
Systems and elements for technology of communication

SISTEMI ED ELEMENTI PER LA TECNOLOGIA DELLA COMUNICAZIONE

Comunicare in modo efficace significa condividere le informazioni in modo semplice, immediato e completo; significa dunque favorire il raggiungimento degli obiettivi aziendali. Tagliabue Sistemi progetta e realizza dal 1985 soluzioni per l'integrazione di strumenti tecnologici per la comunicazione all'interno dei diversi ambienti di lavoro e per le diverse esigenze aziendali.

Il programma JIN rappresenta l'ultima evoluzione della produzione Tagliabue Sistemi: JIN interpreta le esigenze di dinamicità, versatilità, flessibilità e leggerezza dell'azienda contemporanea, attenta ai cambiamenti del mercato e alla necessità di utilizzare le moderne tecnologie per comunicare.

Gli elementi del programma JIN consentono infatti di portare ovunque la tecnologia multimediale di cui l'azienda si serve per mettere in comune le informazioni e per condividere i passaggi fondamentali della sua operatività. I prodotti JIN hanno caratteristiche che sono in sintonia con il mondo veloce della comunicazione: sono elementi mobili, leggeri, resistenti, flessibili nell'uso. Realizzati con un design essenziale che consente la loro integrazione in qualsiasi ambiente, le loro ridotte dimensioni d'ingombro offrono anche la possibilità di utilizzare spazi altrimenti poco sfruttati. Il programma JIN è dunque una nuova frontiera dell'integrazione dei sistemi tecnologici per la comunicazione.

SYSTEMS AND ELEMENTS FOR TECHNOLOGY OF COMMUNICATION

Communicate in a profitable way means to share easy, quick and complete information, therefore it means to favour the achievement of business goals.

Since 1985 Tagliabue Sistemi has been projecting and realizing solutions to integrate the technological tools for communication in several working environments and for several business needs.

The JIN program is the last Tagliabue Sistemi's evolution: JIN translates the dynamic, versatile, flexible and lightness needs of the contemporary business company according to the market change and to the need of using modern technologies to communicate.

The JIN program's elements allow to take everywhere the multimedia technology that the company uses to share information and the main passages of its operativity. The JIN products have features that meet the fast world of communication: are mobile elements, light and resistant and easy to move.

Realized with an essential design that allows them to be integrated in any working place, their small dimensions also offer the chance to use spaces that otherwise would not be occupied.





La grande facilità di utilizzo e l'adattabilità degli elementi JIN permette di attrezzare in modo semplice e veloce qualsiasi ambiente, consentendo di svolgere al meglio le attività di comunicazione aziendale con gli adeguati supporti.
Le superfici schermo/lavagna fotografate nelle ambientazioni sono prodotti originali Tagliabue Sistemi.

*The easy use and the suitability of the JIN elements in several environments allow to set quickly any meeting place and get it ready to better perform the communication activities with suitable supports.
The screen/board surfaces shown are original Tagliabue Sistemi's products.*





BASIC

Carrello mobile basso su 4 ruote, leggero, facilmente spostabile, attrezzabile con uno o più ripiani regolabili in altezza, utilizzabile come supporto per monitor LCD, pc portatile o desk top, o a servizio di tavoli operativi, sistemi multimediali, sistemi per la videoconferenza o per personal videoconference, lavagna luminosa, videoproiettore, lavagna video, porta vivande e per vassoi coffee break. Predisposto per passaggio cavi, attrezzabile con modulo connettività e schermo curvo.

Short mobile trolley on 4 wheels, can be equipped with one or more height adjustable planes and be used as support for several needs. Arranged for cables passage, can be supplied with interconnect box and bend shielding.

HIGH

Carrello mobile alto su 4 ruote, leggero, facilmente spostabile attrezzabile con uno o più ripiani regolabili in altezza, utilizzabile come supporto per monitor LCD, pc portatile, sistemi multimediali, sistemi di videoconferenza, lavagna luminosa, videoproiettore, lavagna video, diaproiettore, porta vivande e per vassoi coffee break. Predisposto per passaggio cavi, attrezzabile con modulo connettività e schermo curvo.

High mobile trolley on 4 wheels, can be equipped with one or more height adjustable planes and be used as support for several needs. Arranged for cables passage, can be supplied with interconnect box and bend shielding.





Grazie alla loro mobilità, flessibilità, versatilità, maneggevolezza ed eleganza, i diversi elementi JIN possono essere combinati e integrati per allestimenti rispondenti in modo completo ed efficace alle più diverse esigenze funzionali.

Thanks to their flexibility, versatility, handiness and tasteful design, the several JIN elements can be combined and integrated in any kind of working places answering completely to many functional needs.





PLANE

Tavolo mobile, leggero, facilmente spostabile con piano inclinato ribaltabile, utilizzabile per scrittura o con pc portatile, impilabile orizzontalmente in spazi contenuti per il suo eventuale riposizionamento dopo l'uso. Predisposto per il passaggio dei cavi.

Mobile table with inclined, tilting plane suitable to write or for portable p.c., can be horizontally stocked in small places after its use. Arranged for cables passage.



WORD

Leggio mobile su 4 ruote, con schermo curvo personalizzabile. Può essere utilizzato con un pc portatile e attrezzabile con ulteriori piani aggiuntivi. Illuminazione del piano di lettura ottenuta con microlampada al neon, predisposto per il passaggio dei cavi.

Mobile lectern on 4 wheels with bend frontal shielding (can be custom made). It can be used with a portable p.c. and equipped with other additional planes. Reading lighting with micro-neon lamp. Arranged for cables passage.



SURFACE

Lavagna a fogli mobili su 4 ruote per appunti riunioni, conferenze, formazione aziendale. Pannello in laminato bianco con morsetto per aggancio fogli formato 100x70 e mensola portaoggetti.

Mobile flip chart on 4 wheels to take notes during meetings, conferences or trainings. White laminate panel with clip holder for papers cm. 100x70 and penholder.



BASIC

Carrello mobile basso attrezzabile con 1, 2, 3 piani regolabili in altezza, utilizzabile come supporto per audiovisivi, monitor LCD, sistema di videoconferenza, pc, lavagna luminosa, videoproiettore, lavagna video. Piani in laminato HPL, spessore 8 mm colore grigio perla, cm. 48 x 40 con portata massima kg. 10; montante in estruso di alluminio anodizzato colore argento con vano per il passaggio dei cavi e copertura in polipropilene opalino, maniglia terminale per agevolare lo spostamento del supporto.

Altezza cm. 82, n. 4 ruote di cui due con fermo, basi in fusione di alluminio verniciate grigio RAL 9006.

Accessori opzionali:

- schermo curvo personalizzabile in lamiera di alluminio grigio antracite di cm. H. 94 x L. 53.
- modulo per connessioni elettriche e dati in estruso di alluminio anodizzato argento .

Short mobile trolley: can be equipped with one, two or three height adjustable planes; can be used as audiovisual supports, LCD monitor, videoconference system, p.c., overheadprojector, videoprojector, document camera. Planes of cm. W. 48 x D. 40 in pearl-grey HPL laminate thickness mm. 8, maximum capacity of the plane kg. 10; column in silver anodized aluminum with hole for cables passage and plastic cover, ending handle to move it easily. Height cm. 82, nr. 4 wheels (nr. 2 with stop). Grey Ral 9006 base.

Options:

- grey anthracite bend frontal shielding (can be custom made) of cm. H. 94 x W.53.
- Interconnect box

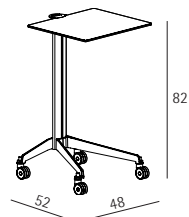

art. JB01

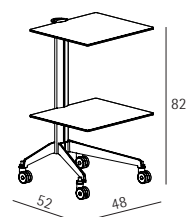

art. JB02

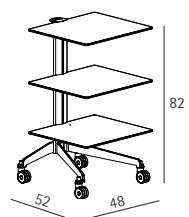

art. JB03

HIGH

Carrello mobile alto attrezzabile con 1, 2, 3, 4 piani regolabili in altezza, utilizzabile come supporto per audiovisivi, monitor LCD, sistema di videoconferenza, pc, lavagna luminosa, videoproiettore, lavagna video, diaproiettore.

Piani di cm. 48 x 40 in laminato HPL spessore mm. 8 colore grigio perla, con portata massima del piano kg. 10; montante in estruso di alluminio anodizzato colore argento con vano per il passaggio dei cavi e copertura in polipropilene opalino, maniglia terminale per agevolare lo spostamento del supporto.

Altezza cm. 116, n. 4 ruote di cui due con fermo, basi in fusione di alluminio verniciate grigio RAL 9006.

Accessori opzionali:

- schermo curvo personalizzabile in lamiera di alluminio grigio antracite di cm. H. 110 x L. 53.
- modulo per connessioni elettriche e dati in estruso di alluminio anodizzato argento

High mobile trolley: can be equipped with one, two, three, four height adjustable planes, can be used as audiovisual supports, LCD monitor, videoconference system, p.c., overheadprojector, videoprojector, document camera and slideprojector. Planes of cm. W. 48 x D. 40 in pearl-grey HPL laminate thickness mm. 8, maximum capacity of the plane kg. 10; column in silver anodized aluminum with hole for cables passage and plastic cover, ending handle to move it easily. Height cm. 116, nr. 4 wheels (nr. 2 with stop). Grey Ral 9006 base.

Options:

- grey anthracite bend frontal shielding (can be custom made) of cm. H. 110 x W. 53
- Interconnect box.

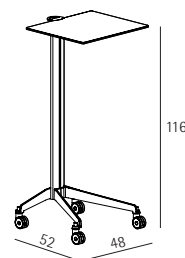

art. JH01

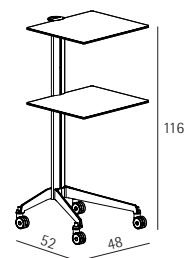

art. JH02

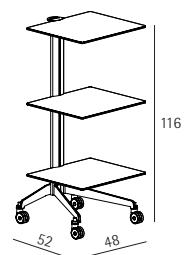

art. JH03

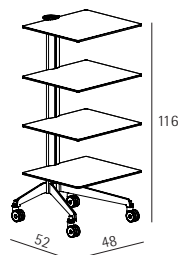

art. JH04

PLANE

Tavolo mobile con piano inclinato ribaltabile di cm. 48 x 40 in laminato HPL spessore mm. 8 colore grigio perla con porta penne in alluminio, utilizzabile come piano di scrittura o videoscrittura con pc portatile (altezza piano aperto cm. 117); portata massima del piano kg. 10; montante in estruso di alluminio anodizzato colore argento con vano per il passaggio dei cavi e copertura in polipropilene opalino.

Ruote cilindriche posteriori e piedi anteriori a disco.

Altezza cm. 73/78. Basi in fusione di alluminio verniciate grigio RAL 9006.

Mobile table with inclined tilting plane cm. W. 48 x D. 40 in pearl-grey HPL laminate thickness mm. 8 with aluminum penholder, suitable as writing plane or with a portable p.c. (with plane up height cm. 117); maximum capacity of the plane kg. 10, column in silver anodized aluminum with hole for cables passage and plastic cover. Round rear wheels and frontal disk feet. Height cm. 73/78. Grey Ral 9006 base.

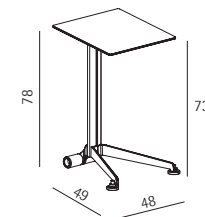

art. JP01

WORD

Leggio mobile con piano inclinato di cm. 48 x 40 in laminato HPL spessore mm. 8 colore grigio perla, con bordo ferma cartelle che consente anche l'appoggio di un pc portatile. Portata massima del piano kg. 10, montante in estruso di alluminio anodizzato colore argento con vano per il passaggio dei cavi e copertura in polipropilene opalino, n. 4 ruote di cui 2 con fermo, schermo curvo personalizzabile in lamiera grigio antracite di cm. H. 110 x L. 53, altezza piano inclinato cm. 102, altezza totale da terra cm. 125, basi in fusione di alluminio verniciate grigio RAL 9006. Illuminazione con microlampada al neon.

Accessori opzionali:

- piani aggiuntivi di cm. 48 x 40 in laminato HPL spessore mm. 8
- modulo per connessioni elettriche e dati in estruso di alluminio anodizzato argento.

Mobile lectern with inclinable plane of cm. W. 48 x D. 40 in pearl-grey HPL laminate, thickness mm. 8, with profile to hold paper or a portable p.c.; maximum capacity of the plane kg. 10, column in silver anodized aluminum with hole for cables passage and plastic cover, nr. 4 wheels, high bend cover shielding in grey anthracite aluminum cm. H. 110xW. 53, height inclined plane cm. 102, total height cm. 125. Grey Ral 9006 base.

Reading lighting with micro-neon lamp.

Options:

- additional planes of cm. W.48x D.40 in HPL laminate thickness mm. 8.
- interconnect box

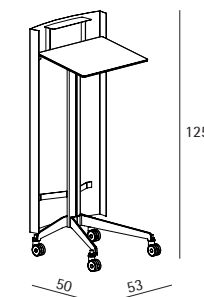

art. JW01

SURFACE

Lavagna a fogli mobili con pannello in laminato bianco di cm. 75 x 105, morsetto in alluminio anodizzato argento per aggancio fogli formato 100 x 70, mensola portaoggetti, montante verticale in estruso di alluminio anodizzato colore argento. H.185 x L. 97, n. 4 ruote di cui 2 con fermo, basi in fusione di alluminio verniciate grigio RAL 9006. Fornito con confezione da n. 125 fogli di cm. 100 x 70 con doppia quadrettatura rossa cm. 5 x 5 / cm. 1 x 1.

Mobile flip chart with white laminate panel cm. W. 75 x H. 105, silver anodized aluminum clip to hold papers of cm. 100 x 70, drymark holder, vertical silver anodized column cm. H. 185 x W. 97, nr. 4 wheels (2 with stop). Grey Ral 9006 base.

Supplied with a set of 125 sheets cm. 100 x 70 with red squares cm. 5 x 5 / cm. 1 x 1.

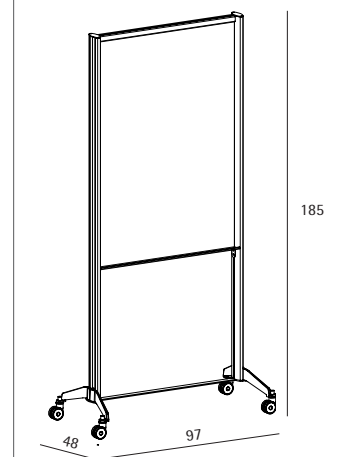

art. JS01